

CSC051X

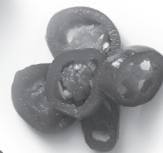
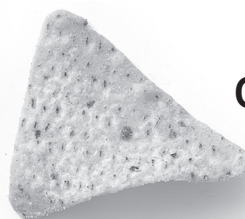

Specialists in One-pot Cooking

- SINCE 1970 -

CROCK-POT®

◆ THE ORIGINAL SLOW COOKER ◆



**Crock-Pot® Express
Multi-Cooker**

Manual de utilizare

www.crockpot-romania.ro

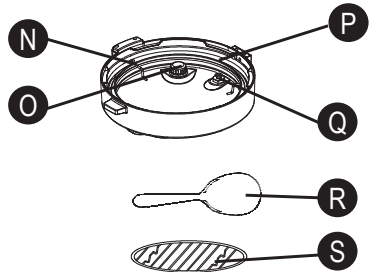
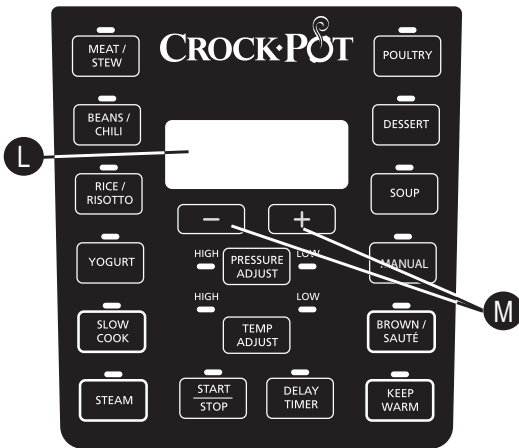
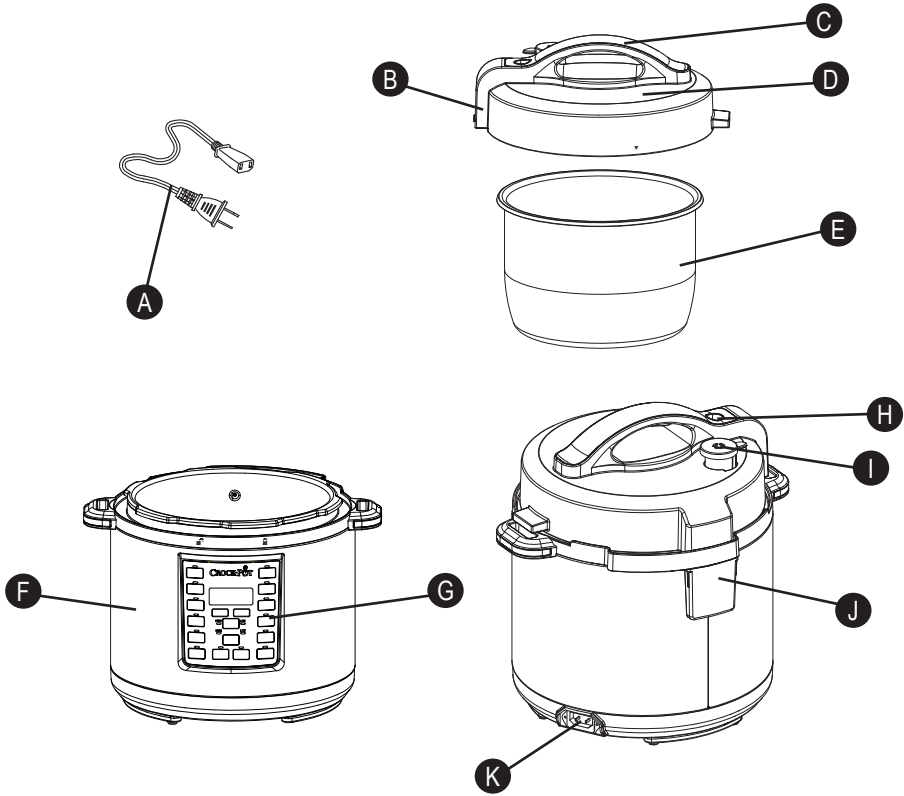

ROMÂNĂ

MĂSURI IMPORTANTE DE PROTECȚIE

NOTIFICARE IMPORTANTĂ PRIVIND SIGURANȚA:

Atunci când eliberați presiunea din unitate, utilizați întotdeauna o mănușă de bucătărie și un instrument de gătit pentru a deschide treptat supapa și a elibera presiunea. Evitați contactul cu aburul eliminat.

Nu scufundați NICIODATĂ baza de încălzire, cablul de alimentare sau ștecherul în apă sau în orice alt lichid.

Atunci când utilizați aparate electrice, trebuie să respectați întotdeauna câteva măsuri de protecție de bază, pentru a reduce riscul de incendiu, electrocutare și/sau leziuni; aceste măsuri sunt următoarele:

1. Citiți toate instrucțiunile înainte de a utiliza produsul.
2. Acest aparat nu va fi utilizat de copii. Nu lăsați aparatul și cablul la îndemâna copiilor. Copiii nu trebuie să se joace cu acest produs. Aparatele pot fi utilizate de persoane cu capacități fizice, senzoriale sau mentale reduse sau lipsă de experiență și cunoștințe, cu condiția să fie supravegheate sau instruite în privința utilizării în siguranță a aparatului și să fi înțeles pericolele implicate.
3. Nu utilizați aparatul dacă ștecărul sau cablul acestuia este deteriorat, dacă aparatul prezintă probleme de funcționare sau dacă a suferit orice deteriorări. Nu încercați să înlocuiți sau să reparați cablul dacă acesta este deteriorat. Returnați aparatul producătorului (a se vedea secțiunea privind garanția) în vederea examinării, reparării sau reglării acestuia. În cazul în care cablul de alimentare este deteriorat, acesta trebuie înlocuit cu un cablu sau ansamblu special, disponibil la producător sau la agentul de service al acestuia.
4. Nu utilizați aparatul în exterior sau în scopuri comerciale.
5. Nu utilizați aparatul decât în scopurile pentru care a fost conceput. Utilizarea necorespunzătoare poate cauza leziuni corporale. Acest aparat nu a fost conceput pentru prăjirea alimentelor.
6. Acest aparat funcționează sub presiune atunci când utilizați funcțiile de fierbere sub presiune. Utilizarea incorectă implică riscul de opărire. Asigurați-vă că unitatea este închisă corect înainte de a o porni. Consultați instrucțiunile de utilizare.
7. Acest aparat generează căldură în timpul utilizării. Nu atingeți suprafețele fierbinți. Utilizați mânerul sau rozetele.

8. Atunci când umpleți unitatea, nu depășiți linia care indică nivelul maxim, respectiv de 2/3 din volum. Atunci când preparați alimente care se dilată în timpul preparării, cum ar fi orezul sau legumele uscate, nu depășiți nivelul recomandat de umplere de 1/2 din volum. Umplerea excesivă implică riscul de înfundare a țevii de aerisire și acumularea unui exces de presiune. Urmați toate instrucțiunile din rețetă.
9. Înainte de utilizare, verificați dispozitivele de eliberare a presiunii pentru a vă asigura că nu sunt înfundate. Curățați unitatea conform necesităților.
10. Amplasați aparatul de gătit multifuncțional astfel încât supapa de eliberare a aburului să fie orientată în sens opus corpului aparatului.
11. Nu aduceți niciodată o parte a corpului, inclusiv fața, mâinile și brațele, deasupra supapei de eliberare a aburului. Aburul poate cauza arsuri grave.
12. Nu porniți aparatul de gătit multifuncțional dacă în vasul de gătit nu se află alimente sau lichide.
13. Pentru a preveni leziunile cauzate de presiunea excesivă, înlocuiți garnitura de etanșare a capacului numai în conformitate cu recomandările producătorului. Consultați instrucțiunile de îngrijire și curățare.
14. Nu transportați aparatul de gătit multifuncțional ținându-l de capac.
15. Nu mutați și nu acoperiți aparatul de gătit multifuncțional cât timp acesta se află în funcțiune.
16. După prepararea alimentelor sub presiune, nu deschideți aparatul de gătit sub presiune înainte de răcirea unității și eliberarea completă a presiunii din interior. În cazul în care capacul este dificil de deschis, acest lucru indică faptul că aparatul de gătit este presurizat; nu forțați capacul pentru a îl deschide. Orice presiune din aparatul de gătit poate fi periculoasă. Consultați instrucțiunile de eliberare a presiunii.
17. Procedați cu atenție atunci când deschideți și ridicați capacul după prepararea alimentelor. Înclinați întotdeauna capacul în sens opus corpului dvs., deoarece aburul este fierbinte și poate cauza arsuri grave. Nu vă aduceți niciodată fața deasupra aparatului de gătit multifuncțional.
18. Nu utilizați acest aparat de gătit sub presiune pentru a prăji alimente sub presiune, folosind ulei.
19. Pentru a vă proteja împotriva electrocutării, nu introduceți și nu scufundați cablul, ștecărele sau aparatul în apă sau alte lichide.
20. Nu utilizați vasul de gătit pentru depozitarea alimentelor și nu îl introduceți în congelator.
21. Pentru a preveni deteriorarea aparatului de gătit multifuncțional, nu utilizați agenți de curățare alcalini pentru a îl curăța. Utilizați o lavetă

moale și un detergent neagresiv.

22. Conectați corect cablul de alimentare la aparatul de gătit multifuncțional înainte de a conecta ștecărul la o priză electrică.
23. Deconectați aparatul de la priză atunci când nu îl utilizați, înainte de a introduce sau de a scoate componente în/din acesta și înainte de a îl curăța. Lăsați aparatul să se răcească înainte de a introduce sau de a scoate componente în/din acesta și înainte de a îl curăța. Înainte de a deconecta aparatul de gătit multifuncțional, asigurați-vă că acesta este oprit; apoi, deconectați ștecărul de la priză. Nu deconectați aparatul de la priză trăgând de cablu.
24. Nu lăsați cablul de alimentare să atârne peste marginea unei mese sau a blatului de bucătărie sau să intre în contact cu suprafețe fierbinți.
25. Procedați cu deosebită atenție atunci când transportați aparatul plin cu lichid fierbinte.
26. Utilizarea unor accesorii și atașamente nerecomandate de către producătorul aparatului poate cauza leziuni corporale.
27. Nu așezați aparatul pe suprafețe umede sau în apropierea acestora sau a surselor de căldură precum plitele electrice sau cu gaze ori într-un cuptor încălzit.
28. **ATENȚIE:** Pentru a evita electrocutarea și deteriorarea produsului, nu gătiți alimentele direct pe baza de încălzire. Preparați alimentele numai în vasul demontabil de gătit, furnizat împreună cu aparatul.
29. **AVERTISMENT:** Alimentele vărsate pot cauza arsuri grave. Copiii nu trebuie să se apropie de aparat și cablu. Nu treceți niciodată cablul peste marginea blatului, nu utilizați o priză aflată sub blat și nu folosiți niciodată un prelungitor.
30. Nu conectați la priză și nu porniți aparatul de gătit multifuncțional dacă vasul de gătit nu se află în interiorul acestuia.
31. Aparatul este conceput numai pentru utilizarea casnică, pe un blat de bucătărie. Păstrați un spațiu liber de 152 mm (6 in) pe toate laturile aparatului. Utilizați aparatul numai dacă este așezat pe o suprafață dreaptă, stabilă și uscată.

**PĂSTRAȚI ACESTE INSTRUCȚIUNI.
EXCLUSIV PENTRU UTILIZARE CASNICĂ.**

COMPONENTELE APARATULUI DE GĂTIT MULTIFUNCȚIONAL CROCK-POT® EXPRESS

- A** Cablu de alimentare
- B** Știft de blocare a capacului
- C** Mânerul capacului
- D** Capacul
- E** Vas de gătit
- F** Bază de încălzire
- G** Panoul de control
- H** Supapă de siguranță
- I** Supapă de eliberare a aburului
- J** Colector de condens
- K** Conectorul pentru cablu de alimentare

PANOUL DE CONTROL

- L** Ecran de afișare
- M** Butoane de selectare a duratei

PARTEA INFERIOARĂ A CAPACULUI

- N** Inel de fixare a garniturii
- O** Capacul supapei de eliberare a aburului
- P** Garnitură de etanșare
- Q** Supapă de siguranță
- R** Lingură de plastic
- S** Grilaj pentru gătit în aburi

UTILIZAREA APARATULUI DE GĂTIT MULTIFUNCȚIONAL CROCK-POT® EXPRESS

PRIMII PAȘI:

Îndepărtați complet ambalajul, hârtia și cartonul (inclusiv dintre vasul de gătit și baza de încălzire). Citiți și păstrați documentația; de asemenea, nu uitați să citiți informațiile privind lucrările de service și garanția.

ASAMBLAREA:

- Așezați vasul de gătit pe baza de încălzire
- Așezați capacul pe aparatul de gătit multifuncțional și aliniați simbolurile ▼ și ■. Pentru blocare, rotiți în sens antiorar, aliniind simbolurile ▼ și ■. Pentru deblocare, rotiți capacul în sens orar, aliniind simbolurile ▼ și ■.



Figura 1

PRIMII PAȘI

(NOTĂ: La fiecare apăsare a unui buton, aparatul de gătit multifuncțional emite un semnal sonor.)

1. Adăugați ingredientele dorite în vasul de gătit. Așezați capacul pe aparatul de gătit multifuncțional, aliniind simbolurile ▼ și ■. Pentru blocare, rotiți în sens antiorar, aliniind simbolurile ▼ și ■.
2. Conectați cablu de alimentare furnizat la conectorul pentru cablu de alimentare de pe aparatul de gătit multifuncțional.
3. Conectați ștecărul cablului de alimentare la o priză electrică.
4. Selectați funcția de preparare pe care doriți să o utilizați.

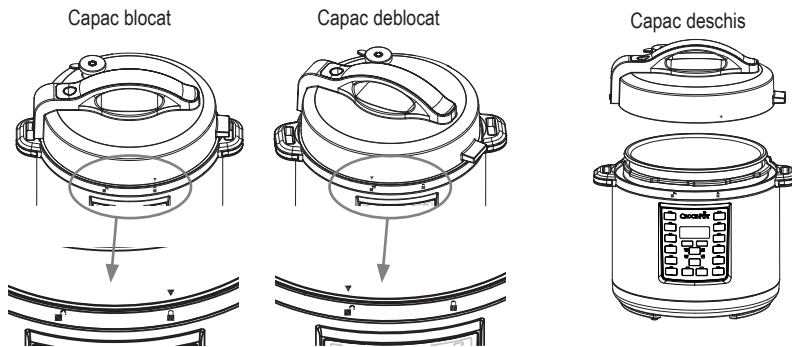
5. Butonul START/STOP și durata afișată pe ecran vor clipi.
6. Selectați durata de preparare dorită, folosind butoanele + și -. Selectați temperatura dorită folosind butonul REGLARE TEMPERATURĂ (dacă este cazul). Selectați presiunea dorită folosind butonul REGLARE PRESIUNE. (Pentru informații privind duratele și temperaturile recomandate, consultați tabelul Ghid de preparare de la pagina 182.)
7. Apăsăți butonul START/STOP. Pentru funcțiile de preparare sub presiune, indicația „HEAT” (Căldură) va apărea pe ecranul de afișare în timpul preîncălzirii. Odată ce aparatul de gătit multifuncțional este preîncălzit, durata selectată de preparare va apărea pe ecranul de afișare.
Notă: Pentru funcțiile de gătit sub presiune, durata medie de preîncălzire este de 13–14 minute. Dacă utilizați o cantitate mare de ingrediente sau acestea sunt foarte reci, preîncălzirea poate dura puțin mai mult.
8. Acest aparat de gătit multifuncțional permite temporizarea începerii preparării alimentelor, astfel încât prepararea să se încheie atunci când doriți. Pentru instrucțiuni referitoare la funcția TEMPORIZATORULUI, consultați pagina 164.
9. După scurgerea duratei de preparare setate, aparatul de gătit multifuncțional va emite din nou un semnal sonor și va comuta automat la setarea de MENȚINERE LA CALD. Ecranul de afișare va comuta de la durata de preparare la un cronometru nou, care va continua contorizarea până la durata maximă de 4:00 (4 ore), sau până ce apăsați butonul START/STOP. După 4 ore la setarea de MENȚINERE LA CALD, aparatul de gătit multifuncțional se va opri.
10. Pentru a opri o funcție de preparare în orice moment, apăsați butonul START/STOP.
11. După finalizare, deconectați aparatul de gătit multifuncțional de la priză și așteptați răcirea completă a acestuia înainte de a îl curăța.

ATENȚIE: Vasul de gătit și baza de încălzire vor atinge temperaturi foarte înalte în timpul utilizării aparatului de gătit multifuncțional. Nu atingeți suprafețele fierbinți. Ridicați întotdeauna capacul înclinându-l în sens opus corpului dvs. atunci când utilizați acest aparat de gătit multifuncțional. Ridicați întotdeauna capacul înclinându-l în sens opus corpului dvs., pentru a evita contactul cu aburul.

UTILIZAREA TEMPORIZATORULUI

Acest aparat de gătit multifuncțional permite temporizarea începerii preparării alimentelor, astfel încât prepararea să se încheie atunci când doriți.



Notă: Funcția TEMPORIZATORULUI nu este disponibilă pentru setările RUMENIRE/SOTE, MENȚINERE LA CALD sau IAURT.

Notă: Nu utilizați funcția TEMPORIZATORULUI atunci când rețeta include ingrediente perisabile, precum carnea, peștele, ouăle sau lactatele; în caz contrar, acestea se pot altera.

1. După setarea duratei de preparare, apăsați butonul TEMPORIZATOR. Butoanele TEMPORIZATOR și START/STOP se vor aprinde intermitent, iar durata „0:30” va apărea intermitent pe ecranul de afișare, pentru a indica faptul că aparatul de gătit multifuncțional este în curs de programare a setării temporizatorului.
2. Apăsăți butoanele + și - până ce este afișată, în ore și minute, durata dorită de temporizare a preparării (respectiv, până ce setați durata cu care doriți să întârziati ciclul de preparare).
3. Apăsăți butonul START/STOP pentru a iniția funcția de temporizare. Cronometrul și butonul TEMPORIZATOR nu vor mai clipi; butonul START/STOP va continua să se aprindă intermitent. Acest lucru va indica faptul că aparatul de gătit multifuncțional are TEMPORIZATORUL activat. Pe ecranul de afișare, cronometrul va efectua numărătoarea inversă până la atingerea valorii 0:00. Odată ce este atinsă valoarea 0:00, lumina TEMPORIZATORULUI se va stinge, iar aprinderea intermitentă a luminii START/STOP va înceta, indicând încheierea duratei de temporizare. Indicația „HEAT” (Căldură) va apărea pe ecranul de afișare până ce aparatul de gătit multifuncțional este complet presurizat. La atingerea presiunii selectate, va începe numărătoarea inversă a cronometrului.

UTILIZAREA FUNCȚIILOR DE GĂTIT SUB PRESIUNE

Așezați aparatul de gătit multifuncțional pe o suprafață dreaptă și orizontală. Așezați vasul de gătit pe baza de încălzire. Conectați aparatul de gătit multifuncțional la o priză electrică. Aparatul de gătit multifuncțional va emite un semnal sonor, iar pe ecranul de afișare vor apărea patru liniițe (- - -).

1. Introduceți alimentele și lichidele în vasul de gătit detașabil.
2. Așezați capacul pe aparatul de gătit multifuncțional, aliniind simbolul ▼ și . Pentru blocare, rotiți în sens antiorar, în poziția BLOCATĂ .
3. Folosind aripioara supapei de eliberare a aburului, rotiți supapa în poziția de etanșare.

4. Selectați funcția de preparare dorită.
5. Reglați durata preparării și presiunea, dacă este necesar.
Notă: Consultați Ghidul de preparare de la pagina 182 pentru valorile recomandate de durată și presiune.
6. După efectuarea setărilor dorite, dacă este cazul, apăsați butonul START/STOP.
7. Aparatul de gătit multifuncțional trebuie să acumuleze presiune înainte ca prepararea sub presiune să poată începe. În timp ce aparatul de gătit multifuncțional acumulează presiune, indicația „HEAT” (Căldură) apare pe ecranul de afișare, iar cronometrul nu efectuează numărătoarea inversă. Durata necesară pentru acumularea presiunii în aparatul de gătit multifuncțional variază în funcție de umiditate și temperatura apei, însă durata medie de presurizare este de 13–15 minute. Odată ce este atinsă presiunea dorită, indicația „HEAT” (Încălzire) dispare de pe ecranul de afișare și începe numărătoarea inversă.
8. După scurgerea duratei de preparare setate, aparatul de gătit multifuncțional emite un semnal sonor și comută automat la setarea de MENȚINERE LA CALD. Ecranul de afișare va comuta de la durata de preparare la un cronometru nou, care va continua contorizarea până la durata maximă de 4:00 (4 ore), sau până ce apăsați butonul START/STOP. După 4 ore la setarea de MENȚINERE LA CALD, aparatul de gătit multifuncțional intră în modul de standby, iar pe ecranul de afișare apar patru liniițe (- - -).

Notă: Aparatul de gătit multifuncțional nu poate găti sub presiune dacă nu conține lichid. Asigurați-vă că în vasul de gătit detașabil se află cel puțin 230 ml (8 oz) de lichid.

ATENȚIE: În timpul preparării alimentelor, în aparatul de gătit multifuncțional se va acumula abur; prin urmare, atunci când ridicați capacul, utilizați o mânășă de bucătărie sau un prosop pentru a vă proteja mâna.

ELIBERAREA PRESIUNII LA SFÂRȘITUL PREPARĂRII ALIMENTELOR

- A. **Metoda de eliberare naturală a presiunii:** După încheierea ciclului de preparare, lăsați aparatul de gătit multifuncțional să elibereze natural presiunea, prin supapa de siguranță. Unitatea se va răci treptat, fără vreo intervenție din partea dvs. După încheierea preparării, așteptați cel puțin 10 minute; apoi, utilizând o ustensilă de gătit, aduceți aripioara supapei de eliberare a aburului în poziția de eliberare (a se vedea figura 2). Nu aduceți mâinile sau alte părți ale corpului deasupra ieșirii de abur din partea de sus a supapei, deoarece aburul este foarte fierbinte și poate cauza arsuri ale pielii. Presiunea este eliberată complet atunci când prin supapă nu mai iese abur, iar capacul se deschide liber, prin aplicarea unei forțe minime. Numai atunci, puteți deschide capacul în siguranță pentru a servi alimentele.
- B. **Metoda de eliberare rapidă a presiunii:** Utilizând o ustensilă de gătit, aduceți aripioara supapei de eliberare a aburului în poziția de eliberare (a se vedea figura 2). Aburul va fi eliminat rapid prin supapa de eliberare a aburului. Nu aduceți mâinile sau alte părți ale corpului deasupra ieșirii de abur din partea de sus a supapei, deoarece aburul este foarte fierbinte și poate cauza arsuri ale pielii. Nu utilizați niciodată această metodă când folosiți ingrediente lichide, de exemplu în cazul tocănițelor sau supelor. Nu utilizați niciodată această metodă când fierbeți orez, deoarece acesta este foarte delicat. Presiunea este eliberată complet atunci când prin supapă nu mai iese abur, iar capacul se deschide liber, prin aplicarea unei forțe minime. Numai atunci, puteți deschide capacul în siguranță pentru a servi alimentele.

Supapa de eliberare a presiunii
Supapa ÎNCHISĂ („Etanșare”)

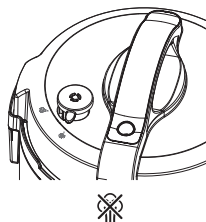

Supapa DESCHISĂ („Eliberare”)



Figura 2

Supapa în poziția
ÎNDEPĂRTARE

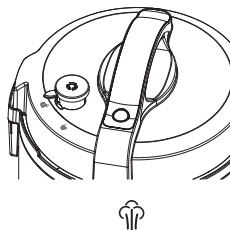
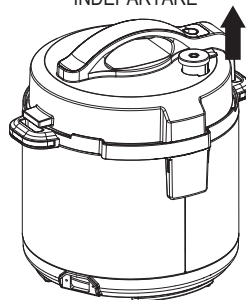

ATENȚIE:

1. Nu forțați capacul să se deschidă. Dacă acesta nu se deschide cu ușurință, aparatul de gătit multifuncțional se află încă sub presiune.
2. În timpul preparării alimentelor, în aparatul de gătit multifuncțional se va acumula abur; prin urmare, atunci când ridicați capacul, utilizați o mănușă de bucătărie sau un prosop pentru a vă proteja mâna.

GĂTIREA LENTĂ

Setarea REDUSĂ: Aceasta este adecvată pentru fierberea la foc mic și gătirea lentă. Duratele recomandate de preparare pentru setarea REDUSĂ sunt de 6–8 ore.

Setarea ÎNALTĂ: Aceasta este utilizată pentru gătirea mai rapidă. Duratele recomandate de preparare pentru setarea ÎNALTĂ sunt de 2–4 ore.

Setarea de MENȚINERE LA CALD: La încheierea duratei de preparare, aparatul de gătit multifuncțional comută automat la setarea MENȚINERE LA CALD pentru a preveni gătirea excesivă a alimentelor și a păstra alimentele calde până la servirea mesei.

UTILIZAREA FUNCȚIEI DE GĂTIRE LENTĂ

Funcția de GĂTIRE LENTĂ nu utilizează presiunea; totuși, în unitate se poate acumula o anumită presiune în timpul gătitului. Atunci când utilizați această funcție, asigurați-vă că supapa de eliberare a presiunii se află în poziția de „Eliberare”. Această funcție este similară cu cea a aparatelor obișnuite de gătire lentă, utilizând temperaturi reduse și durate mai lungi de preparare pentru a obține alimente fragede și pline de savoare. Așezați vasul de gătit multifuncțional pe o suprafață dreaptă și orizontală. Așezați vasul de gătit pe baza de încălzire. Conectați aparatul de gătit multifuncțional la o priză electrică. Aparatul de gătit multifuncțional va emite un semnal sonor, iar pe ecranul de afișare vor apărea patru liniuțe (- - - -).

1. Introduceți alimentele și lichidele în vasul de gătit detașabil.
2. Așezați capacul pe aparatul de gătit multifuncțional, aliniind simbolurile ▼ și ■. Pentru blocare, rotiți în sens antiorar, în poziția BLOCATĂ ■.
3. Folosind aripioara supapei de eliberare a aburului, rotiți supapa în poziția de „Eliberare”.

Notă: Deși această setare nu utilizează presiunea în procesul de preparare, în unitate se poate acumula o anumită presiune în timpul gătitului. De aceea, este important ca supapa de eliberare a presiunii să se afle în poziția de „Eliberare”.

4. Apăsăți butonul GĂTIRE LENTĂ și reglați durata și temperatura conform necesităților.
Notă: Consultați Ghidul de preparare de la pagina 182 pentru valorile recomandate de durată și presiune
5. Apăsăți butonul START/STOP. Va începe număratoarea inversă a cronometrului.
6. După scurgerea duratei de preparare setate, aparatul de gătit multifuncțional emite un semnal sonor și comută automat la setarea de MENȚINERE LA CALD. Ecranul de afișare va comuta de la durata de preparare la un cronometru nou, care va continua contorizarea până la durata maximă de 4:00 (4 ore), sau până ce apăsați butonul START/STOP. După 4 ore la setarea de MENȚINERE LA CALD, aparatul de gătit multifuncțional se va opri.

UTILIZAREA FUNCȚIEI DE GENERARE A ABURULUI

Așezați vasul de gătit multifuncțional pe o suprafață dreaptă și orizontală. Așezați vasul de gătit pe baza de încălzire. Conectați aparatul de gătit multifuncțional la o priză electrică. Aparatul de gătit multifuncțional va emite un semnal sonor, iar pe ecranul de afișare vor apărea patru liniuțe (- - - -).

1. Adăugați 250 ml de apă în vasul de gătit detașabil și introduceți grilajul de gătit. Asigurați-vă că nivelul apei se află chiar sub firele grilajului, astfel încât alimentele să nu atingă apa.
2. Așezați alimentele pe grilajul de gătit.
3. Așezați capacul și blocați-l rotindu-l în sens antiorar, în poziția BLOCATĂ ■.
4. Folosind aripioara supapei de eliberare a aburului, rotiți supapa în poziția de etanșare.
5. Apăsăți butonul ABUR și reglați durata și presiunea conform necesităților.
6. După efectuarea setărilor dorite, dacă este cazul, apăsați butonul START/STOP.
7. Aparatul de gătit multifuncțional trebuie să acumuleze presiune înainte ca prepararea sub presiune să poată începe.

În timp ce aparatul de gătit multifuncțional acumulează presiune, indicația „HEAT” (Căldură) apare pe ecranul de afișare, iar cronometrul nu efectuează numărătoarea inversă. Odată ce este atinsă presiunea dorită, indicația „HEAT” (Încălzire) dispare de pe ecranul de afișare și începe numărătoarea inversă.

8. După scurgerea duratei de preparare setate, aparatul de gătit multifuncțional emite un semnal sonor și comută automat la setarea de MENȚINERE LA CALD. Ecranul de afișare va comuta de la durata de preparare la un cronometru nou, care va continua contorizarea până la durata maximă de 4:00 (4 ore), sau până ce apăsați butonul START/STOP.

RECOMANDARE: Consultați tabelul Gătirea în abur de la pagina 183.

ATENȚIE: În timpul preparării alimentelor, în aparatul de gătit multifuncțional se va acumula abur; prin urmare, atunci când ridicați capacul, utilizați o mănușă de bucătărie sau un prosop pentru a vă proteja mâna.

UTILIZAREA FUNCȚIEI DE RUMENIRE/SOTE

Atunci când alegeți această funcție, nu utilizați capacul. Așezați vasul de gătit multifuncțional pe o suprafață dreaptă și orizontală. Așezați vasul de gătit pe baza de încălzire. Conectați aparatul de gătit multifuncțional la o priză electrică. Aparatul de gătit multifuncțional va emite un semnal sonor, iar pe ecranul de afișare vor apărea patru liniițe (- - - -).

1. Selectați funcția RUMENIRE/SOTE și reglați durata și temperatura, dacă este necesar, folosind butoanele + și -.
2. Apăsați butonul START/STOP.
3. În timpul preîncălzirii aparatului de gătit multifuncțional, indicația „HEAT” (Căldură) apare pe ecranul de afișare. La atingerea temperaturii necesare, va începe numărătoarea inversă a cronometrului. Adăugați alimentele în vasul fierbinte, folosind un clește de bucătărie din plastic.

GĂTIREA OREZULUI

Atunci când gătiți orez, utilizați funcția OREZ/RISOTTO. Aceasta este adecvată pentru toate tipurile de orez, inclusiv orezul alb/brun.

Funcția OREZ/RISOTTO gătește orezul sub presiune, reducând durata de preparare.

Capacitate: Deoarece orezul se dilată în timpul preparării, nu depășiți marcajul de 1/2 din volum al vasului de gătit atunci când utilizați funcția OREZ/RISOTTO.

UTILIZAREA FUNCȚIEI OREZ/RISOTTO

Așezați vasul de gătit multifuncțional pe o suprafață dreaptă și orizontală. Așezați vasul de gătit pe baza de încălzire. Conectați aparatul de gătit multifuncțional la o priză electrică. Aparatul de gătit multifuncțional va emite un semnal sonor, iar pe ecranul de afișare vor apărea patru liniițe (- - - -).

1. Măsurați cantitatea dorită de orez.
2. Așezați orezul spălat în vasul de gătit. Adăugați cantitatea de apă specificată în rețetă. Asigurați-vă că în vasul de gătit detașabil se află minimum 240 ml de lichid.
3. Așezați capacul și blocați-l rotindu-l în sens antiorar, în poziția BLOCATĂ .
4. Folosind aripioara supapei de eliberare a aburului, rotiți supapa în poziția de etanșare.
5. Apăsați butonul OREZ/RISOTTO și reglați durata și presiunea conform necesităților.

Notă: Consultați Ghidul de preparare de la pagina 182 pentru valorile recomandate de durată și presiune.

6. După efectuarea setărilor dorite, dacă este cazul, apăsați butonul START/STOP.
7. Aparatul de gătit multifuncțional trebuie să acumuleze presiune înainte ca prepararea sub presiune să poată începe. În timp ce aparatul de gătit multifuncțional acumulează presiune, indicația „HEAT” (Căldură) apare pe ecranul de afișare, iar cronometrul nu efectuează numărătoarea inversă. Odată ce este atinsă presiunea dorită, indicația „HEAT” (Încălzire) dispare de pe ecranul de afișare și începe numărătoarea inversă.
8. După scurgerea duratei de preparare setate, aparatul de gătit multifuncțional emite un semnal sonor și comută automat la setarea de MENȚINERE LA CALD. Ecranul de afișare va comuta de la durata de preparare la un cronometru nou, care va continua contorizarea până la durata maximă de 4:00 (4 ore), sau până ce apăsați butonul START/STOP. După 4 ore la setarea de MENȚINERE LA CALD, aparatul de gătit multifuncțional se va opri.

PENTRU A SCHIMBA O SETARE

Apăsați butonul START/STOP și selectați noua funcție de preparare dorită. Pe ecranul de afișare va apărea intermitent un nou cronometru; de asemenea, funcția selectată se va aprinde intermitent.

Selectați durata, presiunea și/sau temperatura dorită. Apăsați butonul START/STOP; noua funcție va începe preîncălzirea.

Pentru a schimba durata de preparare:

Pentru a schimba durata de preparare înainte de începerea ciclului, apăsați butoanele + și - înainte de a apăsa START/STOP. Apăsați și eliberați butonul dorit pentru a modifica lent valoarea. Mențineți apăsat butonul dorit pentru a schimba rapid valoarea. Dacă depășiți accidental temperatura sau durata dorită, apăsați butonul cu sens opus.

Pentru a modifica presiunea:

Puteți modifica presiunea anumitor funcții presetate, înainte de începerea ciclului de preparare, apăsând butonul REGLARE PRESIUNE înainte de a apăsa START/STOP.

Pentru a modifica temperatura:

Puteți modifica temperatura anumitor funcții presetate, înainte de începerea ciclului de preparare, apăsând butonul REGLARE TEMPERATURĂ înainte de a apăsa START/STOP.

ÎNTREȚINEREA ȘI CURĂȚAREA

Curățarea aparatului Crock-Pot® Express trebuie efectuată numai atunci când acesta este rece și deconectat de la priză. Așteptați răcirea completă a aparatului de gătit multifuncțional înainte de a îl curăța.

Spălați garnitura de etanșare și capacul cu apă caldă și detergent de vase. Uscați complet toate componentele.

Deși vasul de gătit poate fi spălat în mașina de spălat vase, vă recomandăm să îl spălați manual pentru a proteja stratul antiaderent al acestuia. Dacă pe suprafața vasului de gătit se formează puncte albe, scufundați vasul într-o soluție de oțet sau suc de lămâie și apă caldă timp de 30 de minute. Clătiți și uscați.

Ștergeți exteriorul bazei de încălzire cu o lavetă umedă, apoi cu una uscată pentru a îndepărta complet apa. NU utilizați substanțe abrazive, lavete abrazive sau substanțe chimice agresive, deoarece acestea vor cauza deteriorarea suprafețelor.

NU scufundați niciodată baza de încălzire în apă sau orice alt lichid.

Colectorul de condens

După fiecare utilizare, goliți apa din colectorul de condens. Spălați-l cu apă caldă și detergent de vase.

Capacul și garnitura de etanșare

Spălați manual, folosind apă caldă și detergent de vase, uscați complet și montați garnitura de etanșare în capac înainte de utilizare. Garnitura de etanșare trebuie înlocuită la intervale de 1–2 ani, în funcție de gradul de utilizare.

Supapa de eliberare a aburului

Înainte de utilizarea aparatului de gătit multifuncțional, asigurați-vă că pe supapa de eliberare a aburului nu există resturi. Scoateți supapa și curățați-o cu grijă. Asigurați-vă că aceasta este complet uscată înainte de a o monta din nou.

Capacul supapei de eliberare a aburului

Scoateți cu grijă capacul și curățați-l folosind apă caldă și detergent de vase. Presați capacul în poziție după ce îl curățați.

CODURILE DE EROARE

erorii	Soluția
Se afișează „E1” sau „E2”	Deconectați aparatul de gătit multifuncțional de la priză și contactați centrul de service.
Se afișează „E3”	Deconectați aparatul de gătit multifuncțional de la priză și așteptați răcirea completă a acestuia. După răcirea aparatului de gătit multifuncțional, verificați toate componentele capacului. Rotiți capacul în poziția BLOCATĂ  . Asigurați-vă că supapa de eliberare a presiunii se află în poziția de „Eliberare” (închisă). Dacă acest cod de eroare apare din nou, deconectați aparatul de gătit multifuncțional de la priză și contactați centrul de service.

Se afișează „E4”	Deconectați aparatul de gătit multifuncțional de la priză și așteptați răcirea completă a acestuia. După răcirea aparatului de gătit multifuncțional, verificați vasul de gătit pentru a vă asigura că în acesta se află suficient lichid. Adăugați lichid, dacă este necesar (minimum 340 ml). Asigurați-vă că din vasul de gătit nu ies aburi înainte de a așeza din nou capacul pe aparatul de gătit multifuncțional. Rotiți capacul în poziția BLOCATĂ  . Asigurați-vă că supapa de eliberare a presiunii se află în poziția de „Eliberare” (închisă). Selectați o funcție de gătit sub presiune, apoi apăsați butonul START/STOP.
Se afișează „E5”	Aparatul de gătit multifuncțional va opri ciclul de preparare. Deconectați aparatul de gătit multifuncțional de la priză și așteptați răcirea acestuia. După răcirea aparatului, scoateți capacul și verificați vasul de gătit. Nu instalați capacul atunci când folosiți funcția de RUMENIRE/SOTE. Atunci când utilizați funcția de GĂTIRE LENTĂ, asigurați-vă că supapa de eliberare a presiunii se află în poziția de „Eliberare” (deschisă) înainte de a iniția ciclul de preparare.
Se afișează „E6”	Deconectați aparatul de gătit multifuncțional de la priză și așteptați răcirea acestuia. După răcirea aparatului, scoateți capacul și verificați vasul de gătit. Adăugați lichid conform necesităților. Asigurați-vă că în vasul de gătit detașabil se află cel puțin 340 ml de lichid. Atunci când utilizați o funcție de gătit sub presiune, asigurați-vă că supapa de eliberare a presiunii se află în poziția de „Etanșare” (închisă).

GARANȚIE

Vă rugăm să păstrați chitanța, prezența acesteia fiind solicitată în cazul oricăror solicitări de reparație acoperite de garanție. Garanția acestui aparat este de 2 ani de la data achiziției, conform informațiilor din acest document.

În timpul perioadei de garanție, în cazul puțin probabil în care aparatul nu mai funcționează din cauza unei defecțiuni de design sau de fabricație, înapoițați-l magazinului de unde l-ați achiziționat, împreună cu bonul de casă și o copie a acestei garanții.

Drepturile și beneficiile oferite conform acestei garanții sunt suplimentare față de drepturile dvs. legale, care nu sunt afectate de această garanție. Jarden Consumer Solutions (Europe) Ltd. („JCS (Europe)”) își rezervă dreptul de a modifica acești termeni.

JCS (Europe) își asumă, pe perioada garanției, obligația de a repara sau de a înlocui gratuit aparatul sau orice componentă a aparatului care se dovedește a nu funcționa, în următoarele condiții:

- să anunțați imediat magazinul sau JCS (Europe) despre apariția problemei; și
- aparatul să nu fi fost modificat în niciun fel sau să nu fi fost supus deteriorărilor, întrebunțării greșite, abuzurilor, reparațiilor sau modificărilor efectuate de către alte persoane decât cele autorizate de JCS (Europe).

Defecțiunile care apar în urma utilizării neadecvate, deteriorării, abuzului, alimentării la tensiuni neadecvate, catastrofelor naturale, evenimentelor neprevăzute de JCS (Europe), reparației sau modificării de către o altă persoană decât cele autorizate de JCS (Europe) sau nerespectării instrucțiunilor de utilizare nu sunt acoperite de această garanție. În plus, uzura normală, incluzând, fără a se limita la, decolorările minore și zgârieturile nu sunt acoperite de această garanție.

Drepturile prevăzute în această garanție se vor aplica numai primului cumpărător și nu se extind în cazul utilizării comerciale sau comune.

Dacă aparatul dvs. are inclusă o garanție specifică țării de utilizare sau o garanție suplimentară, vă rugăm să consultați, pentru informații suplimentare, termenii și condițiile respectivei garanții și nu ale acesteia sau să contactați distribuitorul local autorizat.

Deșeurile provenite din produsele electrice nu trebuie eliminate împreună cu deșeurile menajere. Vă rugăm să le reciclați dacă aveți această posibilitate. Pentru informații suplimentare privind reciclarea și deșeurile provenite din echipamentele electrice și electronice, contactați-ne prin e-mail la adresa enquiriesEurope@jardencs.com.

Jarden Consumer Solutions (Europe) Limited
5400 Lakeside
Cheadle Royal Business Park
Cheadle
SK8 3GQ
United Kingdom

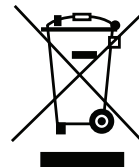

COOKING GUIDE

Cooking Function	Default Setting	Pressure Adjustments	Temperature Adjustments	Cook Time Range
SLOW COOK	High temp / 4 hours	N/A	Low-High	30 minutes – 20 hours
STEAM	High pressure / 10 minutes	Low-High	N/A	1 minute - 1 hour
BROWN/ SAUTÉ	High temp / 30 minutes	N/A	Low-High	3 minutes - 30 minutes
KEEP WARM	Warm temp / 4 hours	N/A	Warm	30 minutes – 4 hours
MEAT/STEW	High pressure / 35 minutes	Low-High	N/A	5 minutes - 2 hours
BEANS/CHILI	High pressure / 20 minutes	Low-High	N/A	5 minutes – 2 hours
RICE/RISOTTO	Low pressure / 12 minutes	Low-High	N/A	4 minutes - 30 minutes
YOGURT	Low temp / 8 hours	N/A	Low-High	Low: 6 hours - 12 hours High: N/A
POULTRY	High pressure / 15 minutes	Low-High	N/A	15 minutes – 2 hours
DESSERT	Low pressure / 10 minutes	Low-High	N/A	5 minutes – 2 hours
SOUP	High pressure / 30 minutes	Low-High	N/A	5 minutes – 2 hours
MANUAL	High pressure / 5 minutes	Low-High	N/A	1 minute - 2 hours

STEAMING CHART

Food	Amount	Amount of water	Pre-prep	Cooking Time, minutes
Asparagus	250g	400ml	trim woody ends	2
Broccoli	300g	400ml	trim stalks	2
Brussel Sprouts	400g	400ml	peel outer leaves, leave whole	4
Butternut Squash	1 whole, 900g-1kg	400ml	cut in half, remove seeds, slice into 6	7
Carrots	500g	400ml	sliced into 1 cm rounds	5
Carrots and Swede	600g	400ml	peel and cut into similar sized pieces	6
Cauliflower	500g	400ml	cut into 5cm florets	3
Corn on the Cob	2	400ml	remove any outer leaves	3
Frozen Chunky Vegetables	500g	400ml	cook from frozen	3
Green cabbage	1 whole	400ml	cut into quarters	4
Leeks	500g	400ml	trim ends and cut into 2 cm rounds	4
New Potatoes	750g	400ml	leave whole	8
Sweet Potatoes	900g - 1kg	400ml	peel and cut into large chunks	5
White potatoes, ideal for mash	900g - 1kg	400ml	peel and cut into large chunks	9
Basmati Rice	400g (2 cups)	600ml	rinse rice before use	6
Brown Rice	400g (2 cups)	400ml	rinse rice before use	22
Eggs	6	400ml	whole in shell	7
Chicken fillet	2-4 fillets	400ml	season before cooking	8
Asparagus	2-4 fillets	400ml	season before cooking	3



CROCK·POT®

◆ THE ORIGINAL SLOW COOKER ◆



www.crockpot-romania.ro

For Customer Service details, please see the website.
Pour le service consommateurs, veuillez consultez le site web.
Para más información de servicio, por favor visite nuestra página web.

www.crockpoteurope.com

email: enquiriesEurope@jardencs.com

© 2018 Jarden Consumer Solutions (Europe) Limited.

All rights reserved. Imported and distributed by Jarden Consumer Solutions (Europe) Limited,
5400 Lakeside, Cheadle Royal Business Park, Cheadle, SK8 3GQ, United Kingdom. Two year limited warranty - see inside for details.
Jarden Consumer Solutions (Europe) Limited is a subsidiary of Newell Brands Inc. (NYSE: NWL).
The product supplied may differ slightly from the one illustrated due to continuing product development.

Printed In China

Tous droits réservés. Distribué par Jarden Consumer Solutions (Europe) Limited,
5400 Lakeside, Cheadle Royal Business Park, Cheadle, SK8 3GQ, United Kingdom.
Jarden Consumer Solutions (Europe) Limited est une filiale de Newell Brands Inc. (NYSE: NWL).
En raison du développement continu de nos produits, le produit livré risque de varier légèrement de l'illustration.

Imprimé en Chine

Todos los derechos reservados. Distribuido por Jarden Consumer Solutions (Europe) Limited,
5400 Lakeside, Cheadle Royal Business Park, Cheadle, SK8 3GQ, Reino Unido.
Jarden Consumer Solutions (Europe) Limited es una filial de Newell Brands Inc. (NYSE: NWL).
El producto suministrado puede diferir ligeramente del mostrado en la imagen debido al desarrollo permanente de los productos.

Impreso en China

